



turbolava[®]

facile 35



CE

**istruzioni per l'uso - instructions for use
manuel d'instructions - Bedienungsanleitung**



Schrama Handels Gmb | Schwendberg 465
A-6283 Hippach | Austria | +43 5285-63067
www.hygieneprofi.biz

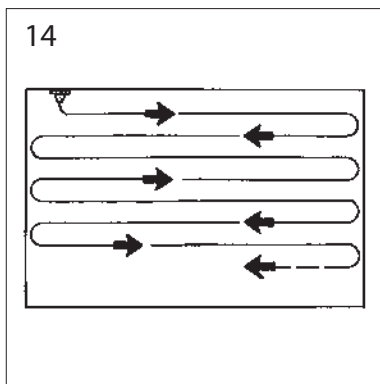
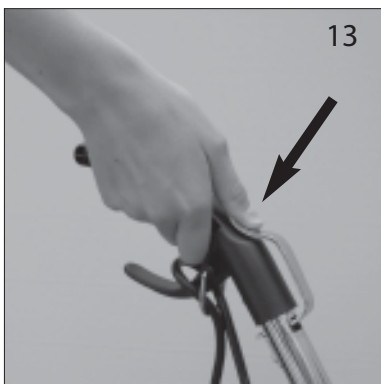
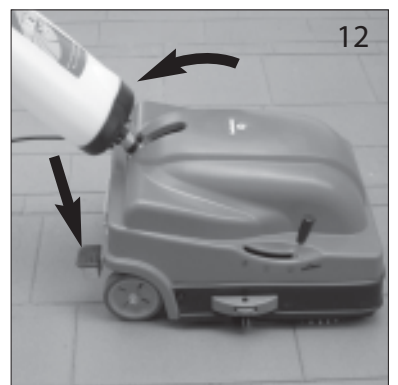
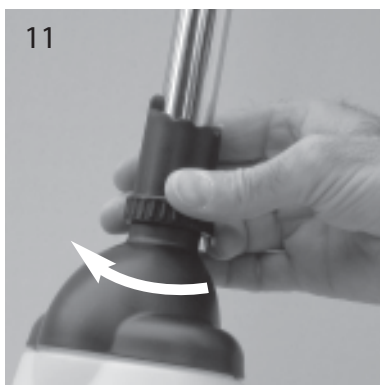
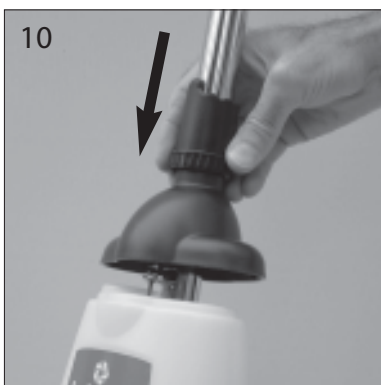
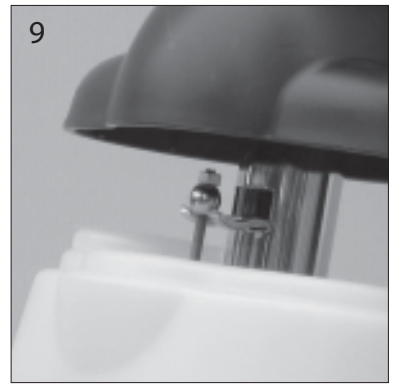
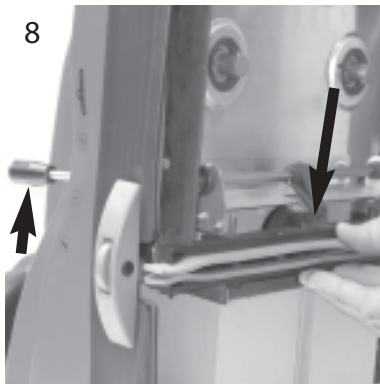
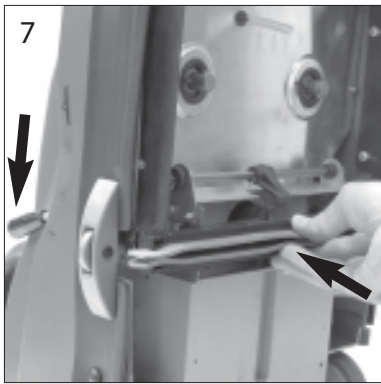
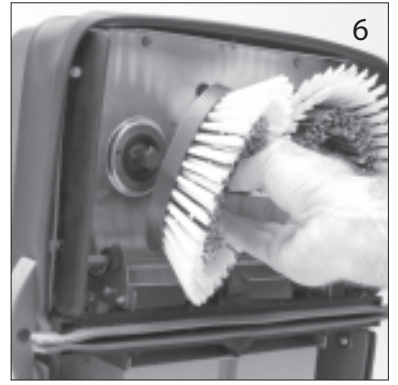
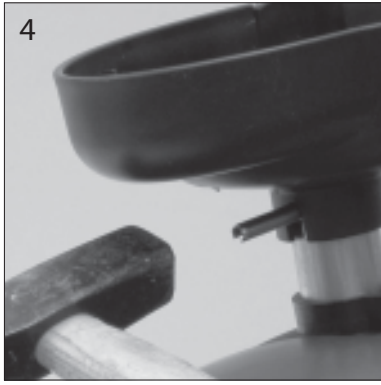
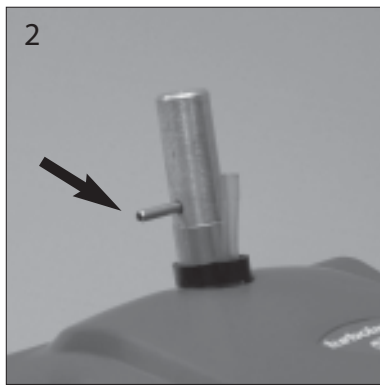
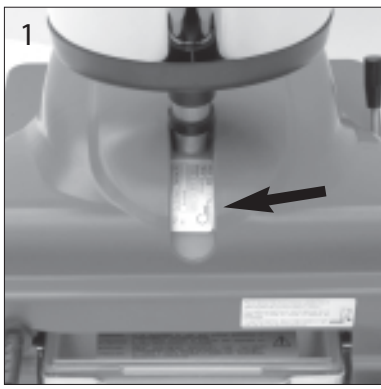

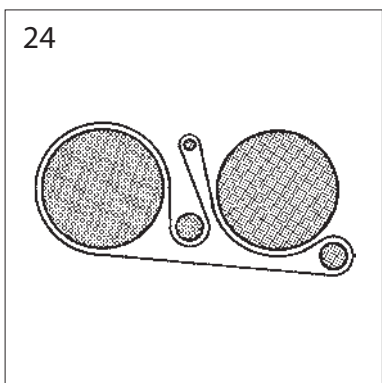
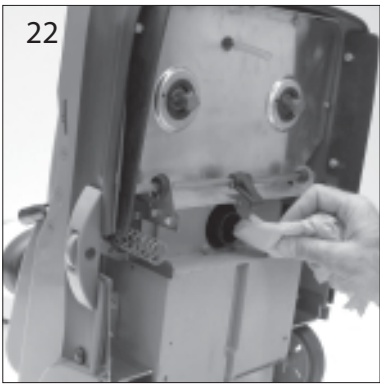
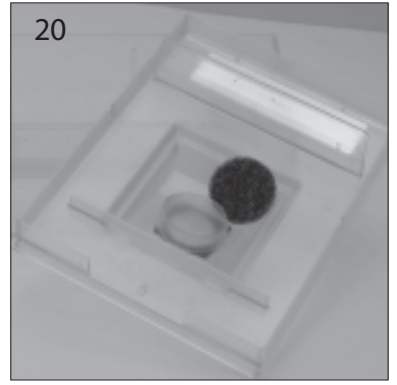
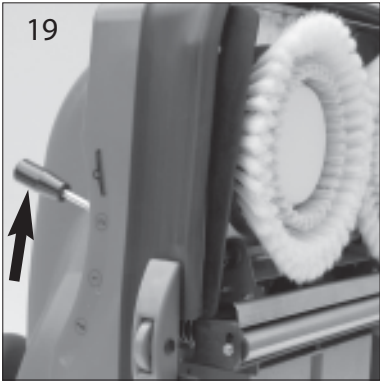
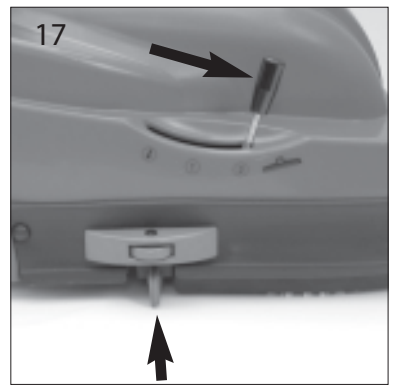
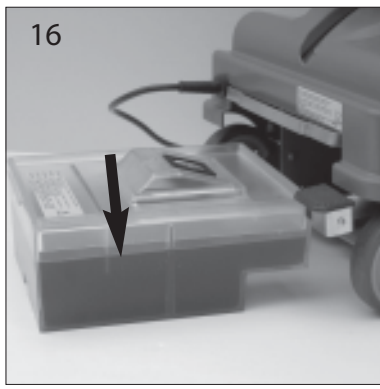
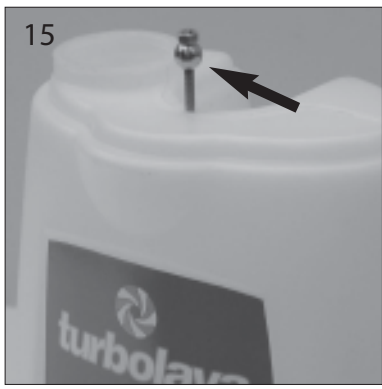

NORME DI SICUREZZA

- Verificare che la tensione di alimentazione corrisponda al dato riportato sulla targa della macchina (fig.1).
- Non schiacciare il cavo di alimentazione durante l'uso.
- Non utilizzare od aspirare liquidi o sostanze infiammabili, esplosivi, corrosive o acide.
- Prima di procedere alla pulizia della macchina e/o smontaggio di parti, togliere la spina di alimentazione.
- Può essere pericoloso passare con la macchina sopra il cavo di alimentazione.
- La ditta costruttrice declina ogni responsabilità per danni eventualmente arrecati a persone o cose dal cattivo uso o condizioni errate di funzionamento.

MONTAGGIO MACCHINA

Accertarsi che all'interno della confezione vi sia una spina elastica in acciaio inserita nel perno di alluminio (fig. 2). Estrarre la macchina dal cartone. Sfilare la spina elastica in acciaio ed inserire il tubo cromato con il supporto in plastica del serbatoio nel perno di alluminio in modo che il tubetto trasparente possa essere collegato al supporto in plastica nella parte anteriore (fig. 3). Bloccare il tubo cromato nella sua sede inserendo, con l'aiuto di un martello, la spina elastica in acciaio (fig. 4). Agganciare il cordone di alimentazione all'anello dell'avvolgicavo come illustrato (fig. 5).

FUNZIONAMENTO

Lavaggio pavimenti e recupero dell'acqua sporca

Prima di procedere, asportare depositi solidi dal pavimento, quindi:

- Montare le 2 spazzole sui perni (fig. 6).
- Inserire la bocchetta di aspirazione centrale tenendo la leva in posizione 1 e premendo (fig. 7) bloccarla portando la leva in posizione 2 (fig. 8). In posizione 1 si ha la massima aspirazione, in posizione 2 l'aspirazione è minima. In posizione 3 la bocchetta è sganciata.
- Caricare il serbatoio con acqua e detergente apposito per lavasciuga (neutro), senza riempirlo completamente, inserirlo nella sede inferiore ed agganciare l'asticina alla forcilla superiore (fig. 9).
- Bloccare il serbatoio abbassando il supporto superiore e ruotando la ghiera per fissarlo (fig.10 e 11).
- Inserire la spina nella presa di corrente, premere il pedale nero in basso a destra che sgancia l'asta di comando ed avvia la macchina (fig. 12) ed iniziare il lavaggio del pavimento premendo la leva posta sull'impugnatura per erogare il liquido (fig.13) procedendo all'interno del locale come indicato nello schema (fig.14).
- In caso di erogazione scarsa o troppo abbondante, regolare la ghiera posta sull'asta del serbatoio (fig.15).

L'acqua sporca viene raccolta nel cassetto che si trova nel retro della macchina.

 Il cassetto recupero sporco va vuotato prima che sia totalmente pieno (fig.16) per evitare versamenti di liquido che possono danneggiare le ventole di aspirazione.

Accertarsi che il cassetto di aspirazione sia inserito completamente nella sua sede e la staffa che lo trattiene sia abbassata al fine di avere la massima capacità di aspirazione.

CONSIGLI PER L'USO

Lavaggio di superfici molto sporche

Per il lavaggio iniziale di pavimenti molto sporchi consigliamo di effettuare il lavaggio in due tempi: una prima volta senza aspirazione in modo da smuovere bene lo sporco fissato sul pavimento e in un secondo momento aspirando. Procedere come segue:

- Posizionare la leva sul 2 in modo che la bocchetta di aspirazione centrale non tocchi il pavimento (fig.17).
- Procedere con il lavaggio erogando in continuazione il liquido detergente facendo diversi passaggi.
- Recuperare l'acqua posizionando la leva su 1 (fig.18) per abbassare la bocchetta di aspirazione. Mentre avanzate erodate acqua pulita per risciacquare.

Lavaggio quotidiano

Lavare il pavimento con la bocchetta di aspirazione inserita e la leva sulla posizione 1: la macchina lava e recupera lo sporco lasciando il pavimento asciutto.

Lavaggio moquette

Sono necessari i seguenti accessori: 2 spazzole con setola chiara e piattello radente, bocchetta di aspirazione con rullo in acciaio. Data la probabile presenza di "pelo morto" si consiglia di passare un battitappeto prima di lavare.

- Applicare alla macchina le spazzole per la moquette e sostituire la bocchetta centrale a frange di gomma con quella con rullo in acciaio bloccandola con la leva in posizione 2 (fig.19).

- Caricare il serbatoio con acqua e shampoo apposito in modo da formare abbondante schiuma durante il lavaggio; si consiglia di versare nel cassetto di recupero, prima del lavaggio, un abbattitore di schiuma per eliminarla una volta aspirata.

- Per evitare un eccessivo attrito a spazzole asciutte, che potrebbe danneggiare la cinghia di trascinamento, erogare liquido a macchina ferma in modo che le spazzole si bagnino abbondantemente.

- Procedere al lavaggio come indicato in "Lavaggio pavimenti" ed attendere alcune ore, arieggiando il locale, affinché la moquette si asciughi completamente.

- Se necessario passare il battitappeto per raccogliere residui di schiuma cristallizzata.

Lucidatura dei pavimenti

Questa lavapavimenti può svolgere alla perfezione la lucidatura a cera dei pavimenti.

- Distribuire la cera a mano solo sul pavimento perfettamente asciutto.

- Accertarsi che la macchina sia perfettamente asciutta.

- Estrarre il cassetto di recupero sporco e smontare la bocchetta di aspirazione.
- Sostituire le spazzole di lavaggio con quelle più morbide con setole nere.
- Procedere alla lucidatura e, per un secondo passaggio di lucidatura finale, sostituire le spazzole nere con i trascinatori con dischi abrasivi bianchi.

PULIZIA DELLA MACCHINA

La macchina durante l'uso si sporca inevitabilmente, ed è quindi indispensabile, al termine di ogni lavaggio procedere come segue dopo aver tolto la spina di alimentazione. Solo seguendo questi accorgimenti la Vostra turbolava sarà in grado di funzionare nel migliore dei modi e per lungo tempo senza ricorrere a costosi interventi di manutenzione straordinaria.

- Estrarre il cassetto recupero sporco, pulire il vano di alloggiamento, estrarre il filtro (fig.20) lavarlo con acqua corrente, lavare il cassetto ed il coperchio e reinserirlo. Il filtro va sostituito quando incomincia a sbriciolarsi.

- Estrarre e pulire la bocchetta di aspirazione con acqua corrente rimuovendo i depositi e le incrostazioni (fig.21).

- Pulire con un panno umido il fondo della macchina e l'interno del condotto di aspirazione dove viene innestata la bocchetta (fig.22).

- Sciacquare le spazzole con acqua corrente (fig.23).

- Vuotare il serbatoio dal liquido detergente rimasto e sciacquarlo.

- Periodicamente ingrassare l'attacco delle spazzole ed oliare le parti in alluminio.

- turbolava è un apparecchio elettrico, tenetela in un ambiente asciutto, lontano da sostanze acide o corrosive e dalla luce diretta del sole.

ELIMINARE DA SE' PICCOLI DISTURBI

L'acqua detergente non scende.

- Agganciare correttamente l'asticina posta sul serbatoio alla forcilla superiore (fig. 9).

- Bloccare correttamente il serbatoio abbassando il supporto superiore e fissarlo ruotando la ghiera (fig. 10 e 11).

La macchina non aspira, il pavimento resta bagnato.

- Accertarsi che la bocchetta sia abbassata e le strisce di gomma tocchino il pavimento. Leva regolazione bocchetta sulla posizione 1 (fig. 18).

- Pulire la bocchetta e l'interno del condotto di aspirazione dove viene innestata la bocchetta (fig. 21 e 22).

- Pulire il filtro che si trova sul coperchio del cassetto recupero sporco (fig. 20).

A macchina avviata le spazzole non girano.

- Sostituire la cinghia di trascinamento presso un centro di assistenza.

Schema di montaggio (fig. 24).

SAFETY TIPS

- Ensure that the voltage indicated on the rating plate is same as your supply voltage. The machine may only be connected to an earthed/grounded socket (drg. 1).
- When operating the machine be careful not to damage the power supply cable.
- Using or cleaning up explosive, inflammable, or corrosive materials with this equipment is strictly forbidden.
- Caution: before cleaning the machine or removing either the water tank, squeegee, or pads/brushes, please ensure that the machine is disconnected from the mains.
- Do not run the appliance over the cord.
- The manufacturer cannot accept responsibility for damage caused to objects or people caused by the incorrect use of any of the equipment.



MACHINE ASSEMBLY

After opening the cover of the packing box, check that the following accessory is included:

- Iron pin (drg. 2)
- Remove the machine from the carton/packaging. Insert the chromium-plated tube into the aluminium bolt, connect the PVC solution pipe (drg. 3). Lock the chromium-plated tube and the plastic part in their footing and by means of a hammer insert the iron pin that you find in the box (drg. 4). Fix the cable to the hook ring (drg. 5).

INSTRUCTIONS FOR USE

Floorcleaning and removal of dirty water.

- Before starting sweep the floor.
- Set the two brushes (drg. 6).
 - Set the central squeegee keeping the lever for height adjustment in position  (drg. 7), press the squeegee and lock it by taking the lever in position  (drg. 8). In position 1 we have the maximum suction, in position 2 minimum suction. In position  the squeegee is unlocked.
 - Fill the solution tank with clean water and a mild solution, especially designed for floorscrubbers; then without filling it completely, fit it in the lower tank footing, and clamp the thin water release control rod to the upper lift fork (drg. 9).
 - Lock the clean water tank in position by pushing down the upper support and turning the ring to fix it (drg. 10 - 11).
 - Insert the plug into the electrical outlet, depress the black pedal on the right side and pull the handle towards you to start the machine (drg. 12) start to wash the floor by depressing the liquid discharge lever to release the

cleaning solution (drg. 13); wash the room as shown (drg. 14).

- In case of too little or too much quantity of fluid adjust the valve collar flange (drg.15).

The dirty water is collected in the waste tank positioned on the back of the base.

-  The waste tank must be emptied before it is fully filled up (drg. 16) in order to avoid liquid escaping and damaging the suction fans.

Be sure the waste capture tank is fully inserted in its footing and the retaining clamp is down, in order to ensure the maximum vacuum power.

HOW TO USE

Washing dirty surfaces

Very dirty or porous floors should be washed in two passes to avoid marks/lines. Proceed as follows:

- Set the lever in position 2 to prevent the squeegee from touching the floor (drg. 17).
- Start washing, releasing generous amounts of detergent solution.
- Set the lever on position 1 (drg.18) to lower the squeegee. Pick up the dirty water. Then use clean water to rinse the floor fully and leave no residues.

Daily washing

Wash the floor with the squeegee down releasing the detergent liquid as you go. The machine will wash the floor and pick up the dirt leaving the floor dry all in one pass.

Carpet washing

You will need two clear bristle brushes with white disks, and one steel roller squeegee.

Before washing the carpet, vacuum the carpet thoroughly.

- Fit the carpet brushes and replace the rubber squeegee with the steel roller one. Lock it with the lever in position 2 (drg. 19).
- Fill the solution tank with water and shampoo; create a lot of foam during the washing phase; before starting it is advisable to put some drops of anti-foam product in the waste tank to lower the dirty foam picked up.
- To avoid a great deal of friction due to dry brushes and therefore damage the drive belt, let the solution flow and wet the brushes before starting.
- Then, follow the same instructions as for daily washing; wait some hours to allow the carpet to dry up fully.
- If necessary use a carpet vacuum beater to pick up the dried foam.

Floor polishing

This floorscrubber can polish any floor with your current wax/finish.

- Floor should be dry before applying wax/finish. Apply the finish in your normal way.
- Be sure that the machine is completely dry as well.
- Remove both the waste water tank and the suction squeegee.
- Replace the floor washing brushes with the softer black ones.
- Then polish the floor. For a second pass, replace the black brushes with pad holders, using white pads to obtain a bright mirror finish.

MACHINE CARE

After use the machine is dirty and should be cleaned to ensure continuous effective and reliable cleaning.

If you follow our advice your turbolava will enjoy long service with a minimum of repairs.

- Disconnect the plug from the mains.
- Unplug the lead, remove the waste water tank, clean them, take out the filter (drg. 20), wash it with clean water. The filter must be changed when it begins to crumble.
- Take out and carefully clean the squeegee (drg. 21).
- Clean the bottom of the machine and the connection between the squeegee as well as the suction pipe with a damp cloth (drg. 22).
- Rinse the brushes with clean water (drg. 23).
- Take out remaining liquid from the clean water tank and rinse it.
- From time to time grease the brush attachment fittings and the aluminium parts.
- turbolava is an electrical appliance, keep it in a dry and not sunny place. Keep off corrosive liquids.

MINOR TROUBLESHOOTING

- The liquid does not release.
- Check the thin rod water release attachment and its' connection to the upper lift fork (drg. 9).
 - Ensure the clean water tank is locked-in properly by pushing down the upper hood and then fix it by turning the clamp (drg. 10 - 11).

The vacuum is not picking up. The floor remains wet.

- Check to see that the squeegee is down and the rubbers touch the floor. The lever of the squeegee should be in position 1 (drg. 18).
- Clean the squeegee, the connection between squeegee, and the suction pipe (drg. 21 - 22).
- Clean the filter in side the cover of the waste tank (drg. 20).

The brushes do not turn.

- Replace the belt in a service center. Scheme (drg. 24).

! SUGGESTIONS DE SECURITE

- Vérifier que le voltage indiqué sur la plaque indicatrice des dates techniques soit le même que celui de votre alimentation (fig. 1).
- En utilisant l'appareil, veillez à ne pas endommager le câble d'alimentation.
- Il est interdit d'utiliser ou aspirer des explosifs ou des liquides inflammables ou corrosifs.
- Attention: le câble ne doit pas rester au dessous de l'appareil pendant l'utilisation.
- Le fabricant décline toute responsabilité pour les dégats occasionnés à des objets ou personnes à la suite d'une mauvaise utilisation de l'appareil ou de ses conditions de fonctionnement.

MONTAGE DE LA MACHINE

Vérifier que dans la boîte d'emballage il y ai une goupille en acier (fig.2). Oter la machine de l'emballage. Introduire le tuyau chromé dans l'axe d'aluminium. Connectez le tube transparent (fig.3). Bloquer le tuyau dans son logement et insérer, à l'aide d'un marteau, la goupille que vous trouvez dans la boîte (fig. 4). Accrocher le câble d'alimentation à la bague du support du câble (fig. 5).

INSTRUCTIONS D'UTILISATION

Lavage du sol et récupération de l'eau sale.

- Avant d'utiliser l'appareil il faut balayer le sol.
- Fixer les deux brosses aux pivots (fig. 6).
- Insérer le suceur central: le levier en position ↓ flèche en bas et en pressant (fig. 7) le bloquer en mettant le levier sur la position 1 (fig. 8). Sur la position 1 l'aspiration est maximale sur la position 2 l'aspiration est minimale. Sur la position ↓ flèche en bas, le suceur est déverrouillé.
- Remplir le reservoir avec eau et produits neutres adaptés aux appareils lave-sol. Ne pas le remplir complètement. Introduire le réservoir dans l'emplacement inférieur et accrocher la tige à la fourche supérieure d'enclenchement (fig. 9).
- Verrouiller le réservoir en baissant la manette supérieure et en la tournant pour la fixer (fig.10 et 11).
- Introduire la fiche dans la prise de courant, pressez la pédale noire en bas sur la droite qui commande la mise en marche (fig. 12) commencer le lavage du sol en appuyant sur le levier positionné sur le manche pour faire couler le liquide (fig. 13) procéder à l'intérieur de la pièce comme indiqué sur le schéma (fig. 14).
- Au cas où il y aurait trop ou trop peu de liquide, réglez la soupape de la bride sur le bac du réservoir (fig. 15).
- L'eau sale est ramassée dans le bac de récupération situé derrière la machine.

! Le reservoir de récupération de l'eau sale doit se vider avant qu'il ne se remplisse complètement

(fig. 16) pour éviter des dispersions de liquide qui risquent d'endommager le moteur d'aspiration.

S'assurer que le reservoir eau sale soit bien inséré dans son logement et que l'étrier soit baissé afin d'obtenir le maximum d'aspiration.

CONSEILS D'UTILISATION

Lavage de surfaces très sales
Les sols tres sales ou absorbants (briques ou grès) devraient être lavés en deux temps pour éviter qu'ils ne soient rayés en raison de la différence des incrustations.
Procéder comme suit:
• Placer le levier sur le 2; le suceur ne touche pas le sol (fig. 17) .
• Procéder au lavage du sol en utilisant continuellement le détergent liquide et en faisant plusieurs passages.
• Récupérez l'eau en plaçant le levier en position 1 (fig.18). En avançant vous pouvez encore utiliser de l'eau propre pour rincer.

Nettoyage journalier
Laver le sol avec le suceur baissé en utilisant le liquide détergent. L'appareil lave et aspire la saleté et laisse le sol sec.

Lavage de moquette
Les accessoires suivants sont nécessaires: deux brosses spéciales à poils souples et un suceur à roulement d'acier. Etant donné la présence de poils morts, il est conseillé de passer avant tout l'aspirateur.
• Fixer à l'appareil les brosses moquette, substituer le suceur en caoutchouc avec celui en roulement acier et le bloquer avec le levier en position 2 (fig. 19).
• Remplir le reservoir d'eau et de shampoing spécial de manière à former une mousse abondante pendant le lavage. Avant le lavage nous conseillons de mettre quelques gouttes d'anti-mousse dans le bac de récupération.
• Pour éviter une friction excessive due à des brosses sèches, qui pourraient endommager la courroie d'entraînement, laisser couler le liquide sans faire marcher l'appareil pour bien humidifier les brosses.
• Commencer à laver comme indiqué dans "Lavage du sol" et attendre quelques heures que la moquette soit complètement sèche .
• Si nécessaire, utiliser l'aspirateur pour récupérer les résidus de mousse cristallisée.

Polissage de sol
Cette autolaveuse peut être utilisée comme une parfaite cireuse.
• Passer la cire à la main, uniquement

quand le sol est parfaitement sec.
• Assurez-vous que aussi la machine soit parfaitement sèche.
• Oter le réservoir de récupération eau sale et démonter le suceur.
• Remplacer les brosses de lavage par celles plus souples à poils noirs.
• Procéder au polissage et, pour un deuxième passage final, remplacer les brosses par les porte-disques et abrasifs blancs.

! NETTOYAGE DE LA MACHINE

La machine se salit inévitablement, il est par conséquent indispensable, à la fin de chaque lavage, de procéder comme indiqué ci-après. Seulement en suivant ces conseils votre turbolava pourra fonctionner au mieux et pour longtemps sans devoir s'adresser au service après vente.
• Retirer la prise d'alimentation.
• Oter le bac de récupération eau sale, nettoyer son logement, oter le filtre (fig.20), laver-le à l'eau, laver le bac et le capôt et les réintroduire. Le filtre doit être remplacé quand il est abimé.
• Oter et nettoyer à l'eau courante le suceur (fig. 21).
• Nettoyer avec un chiffon humide le fond de la machine et le conduit d'aspiration là où le suceur est accroché (fig. 22).
• Nettoyer les brosses à l'eau courante (fig. 23).
• Vider le reservoir eau propre du liquide qui y reste.
• De temps en temps mettre de la graisse aux fixations des brosses et de l'huile aux éléments en aluminium.
• La machine est un appareil électrique, doit être rangée dans un lieu sec, loin de produits corrosifs (chlore, etc.).

QUOI FAIRE SI ...

L'eau et le détergent ne coulent pas.
• Bien accrocher la tige du reservoir eau propre à la fourche supérieure d'enclenchement (fig. 9).
• Bien bloquer le réservoir en baissant le support supérieur et le fixer en tournant le collier de serrage (fig. 10 et 11).

La machine n'aspire pas. Le sol est mouillé.

• Assurez-vous que le suceur soit en bas et que les caoutchoucs touche le sol. Le levier qui régle le suceur doit se trouver sur la position 1 (fig. 18).
• Nettoyer le suceur et le connection d'aspiration là où le suceur est accroché (fig. 21 et 22).
• Nettoyer le filtre sur le couvercle du bac de récupération (fig. 20).

Les brosses ne tournent pas.
• Remplacer la courroie d'entraînement. Schéma de montage (fig. 24).



Schrama Handels Gmb | Schwendberg 465
A-6283 Hippach | Austria | +43 5285-63067
www.hygieneprofi.biz