

# FRELU® nach Maß



**SOFORTLIEFERPROGRAMM**

*FRELU® nach Maß*

## FRELU® nach Maß – wir bringen Sie zum Lächeln!



Für jederzeit **passende Lösungen** auf hohem Qualitätsniveau ist die FRELU GmbH bekannt und so präsentiert sich auch das **Baukastensystem für Rundlaufkombinationen, Winkelgriffe und Handläufe** in allen Details durchdacht. Ergänzend zum Duschvorhangstangensystem überzeugt auch dieses von der Beschaffung über die Montage bis zur Handhabung in allen Belangen.

Denn wer kennt das nicht? Voller Motivation organisiert man seinen Badumbau, um auch in Zukunft problemlos und ohne Barrieren duschen oder baden zu können. Das Aufmaß wird genommen, man bestellt eine schicke Rundlaufkombination in Sondermaß – damit es passt –, und dann stört doch die Armatur oder man hat sich vermessen. Solche Probleme gehören mit dem FRELU-Baukastensystem der Vergangenheit an. Unser System lässt sich nicht nur **vor Ort auf das gewünschte Maß kürzen**, zudem kann man auch **spontan** entscheiden, wo z.B. die Brausestange montiert werden soll.

Und steht einmal ein Umzug an, nimmt man den Artikel einfach mit. **Einzelne Bauteile können jederzeit nachgeordert werden**, falls es im neuen Haus dann doch etwas größer werden soll.

Und wenn Sie wünschen, kürzen wir Ihnen die Stangen gerne vorab auf Ihr **Wunschmaß**, so dass Sie sich nur noch um die Montage kümmern müssen.

Ergänzt werden die beiden Systeme durch eine Auswahl an **Winkelgriffen**, ebenfalls als Baukastensystem erhältlich. Auch dieses punktet durch variablen Einsatz und leichte Handhabung und kann durch wenige Handgriffe an die individuellen Bedürfnisse und örtlichen Gegebenheiten angepasst werden.

Vorbei sind auch die Zeiten, als man für jede individuelle Lösung und jedes Maß auf teure Sonderanfertigungen zurückgreifen musste. Ob **Rundlaufkombination oder Winkelgriff** – das Baukastensystem von FRELU nach Maß setzt sich aus untereinander passenden Bauteilen zusammen, die flexibel kombiniert für alle Gegebenheiten passen. Da es die Haltestangen in vier Längen gibt, entstehen durch etwaiges Kürzen weniger Kosten und Abfall.

Die variabel einsetzbaren und einzeln erhältlichen Bauteile können zudem **platzsparend** gelagert werden und sind somit immer **schnell verfügbar**. Der Versand erfolgt im Normalfall umgehend nach Bestellung, wenn Sie selbst kürzen. Sofern eine Kürzung ab Werk erfolgen soll, dauert es ein bis zwei Tage länger. Durch das praktische Stecksystem kann es als kleines Paket **ohne Sperrgutzuschlag** verschickt werden. Vorteil: Die Kosten sowie das Risiko von Transportschäden minimieren sich.

Das System ist durch die leicht zu handhabenden Einzelteile **einfach zu montieren** und auch jederzeit wieder zu demontieren, um es an andere Gegebenheiten anzupassen. Das System wird neben der **offenen** auch in **verdeckter Montage** angeboten.

Als weiterer Pluspunkt trumpft das **widerstandsfähige Material** Edelstahl auf, das im Vergleich zu Kunststoff oder Aluminium kaum Abnutzungserscheinungen zeigt. Es wird weder spröde noch bleicht es aus und es erfüllt zudem den hohen hygienischen Anforderungen für den Einsatz in Krankenhaus, Klinik und Altenheim, denn: **Keime sterben auf Edelstahl schnell ab**. Das hochwertige Material ist nicht nur edel, sondern bietet auch eine hohe Tragkraft.

Sollten Sie Rückfragen zu unserem System FRELU nach Maß, unserem Service oder zu sonstigen Themen haben, können Sie uns selbstverständlich auf den bekannten Wegen kontaktieren. Zögern Sie bitte nicht, sich mit uns in Verbindung zu setzen. **Wir sind stets – und gerne – für Sie da: 0 22 45 / 60 00 90.**

## FRELU® nach Maß – wie geht das?

Mit dem FRELU nach Maß-Baukastensystem können Sie sich ab sofort Ihren eigenen Wunschartikel zusammenstellen. Bitte wählen Sie hierfür einfach den gewünschten Artikel aus und suchen sich dann die einzelnen Bausteine zusammen. Und damit nichts vergessen wird, haben wir alle Bausteine in Module eingeteilt. Die Endmaße erhalten Sie, wenn Sie die Winkelmaße und die Stangenmaße addieren. Wie sich die Maße verstehen, steht direkt beim jeweiligen Modul.

Hier ein kleines Beispiel:

Sie möchten einen 90° Winkelgriff im Maß 600 x 900 mm haben. Sie wählen aus:

Modul 1: 1 Winkel 90°, 150 mm, Art. W03  
 Modul 2: 1 Haltestange 520 mm, Art. E520  
 Modul 3: 1 Haltestange 900 mm, Art. E900

Das tatsächliche Maß Ihres Griffes ist nun 670 x 1.050 mm. Nun gibt es zwei Möglichkeiten, Sie kürzen die Stangen mit geringem Aufwand vor Ort auf Ihr Wunschmaß, oder, wenn Sie es lieber direkt nach Maß ab Werk haben möchten, erledigen das unsere Mitarbeiter gegen eine geringe Servicepauschale für Sie.

## Standard-Artikel aus dem aktuellen FRELU-nach-Maß-Programm

Hier finden Sie einige Beispiel-Kombinationen aus dem neuen FRELU-nach-Maß-Programm. Für andere Maße stellen Sie sich doch bitte einfach Ihr Wunschprodukt aus dem Baukastensystem zusammen (Seite 4/5 und 6/7) oder sprechen uns direkt an.

### FRELU-Winkelgriffsystem

Offene Montage (optional verdeckt), glatt, Edelstahl hochglanzpoliert, Rohrdurchm. 32 mm, inkl. Standard-Befestigungsmaterial, Maße (Achismaße)

Abb.	Art.-Nr.		
1	WG90-670x1210G	Winkelgriff 90°, 670 x 1.210 mm	140,50 €
2	WG135-668x668G	Winkelgriff 135°, 668 x 668 mm	112,00 €
3	WG45-680x680G	Winkelgriff 45°, 680 x 680 mm	114,00 €

Für andere Maße stellen Sie sich doch bitte einfach Ihr Wunschprodukt aus dem Baukastensystem zusammen (Seite 4/5)

### FRELU-Haltegriffsystem

Offene Montage (optional verdeckt), glatt, Edelstahl hochglanzpoliert, Rohrdurchm. 32 mm, inkl. Standard-Befestigungsmaterial, Maße (Achismaße)

Abb.	Art.-Nr.		
4	HG2000G	2.000 mm	147,50 €
4	HG2320G	2.320 mm	157,50 €
4	HG3000G	3.000 mm	178,50 €

### FRELU-Rundlaufkombination

Offene Montage (optional verdeckt), glatt, Edelstahl hochglanzpoliert, Rohrdurchm. 32 mm, inkl. Standard-Befestigungsmaterial, Maße: bei RLK (Wand bis Mitte Rohr) / bei HLK (Achismaß)

Abb.	Art.-Nr.		
5	RLK-760x760G	In-Eck-Montage, 760 x 760 mm	129,50 €
5	RLK-760x1140G	In-Eck-Montage, 760 x 1.140 mm	140,00 €
5	RLK-760x1300G	In-Eck-Montage, 760 x 1.300 mm	145,00 €
6	HLK-770x770G	Übereck-Montage, 770 x 770 mm	137,50 €
6	HLK-1650x1650G	Übereck-Montage, 1.650 x 1.650 mm	189,50 €

### Aufpreis Brausestange, links oder rechts variabel montierbar, Maße (Achismaß)

Abb.	Art.-Nr.		
7	BS940G	940 mm	82,00 €
7	BS1100G	1.100 mm	87,00 €



## Winkel- und Haltegriffe aus Edelstahl





Mit unserem Baukastensystem stellen Sie sich aus den nachfolgenden Modulen Ihr individuelles Produkt zusammen. Selbstverständlich sind auch hier alle gekennzeichneten Stangen vor Ort oder auf Wunsch auch durch uns auf Ihr gewünschtes Maß kürzbar (Maßanfertigungen sind von der Rückgabe ausgeschlossen). Folgende Artikel können Sie sich nach Ihren Maßvorstellungen zusammenstellen, wahlweise in offener oder verdeckter Montage:



=

### Modul 1 – Winkel (für rechts und links verwendbar):

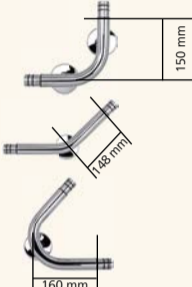
Winkel aus Edelstahl, steckbar, Rohr Ø32 mm, Maße verstehen sich von Mitte Winkel bis Steckung, Edelstahl hochglanzpoliert, glatt, inkl. Standardbefestigungsmaterial

	offen 	Preis	Beschreibung	verdeckt 	Preis	
	<b>W03</b>	60,00 €	90°-Winkel, 150 mm, 2 Flansche	<b>W03V</b>	67,00 €	
	<b>W04</b>	47,00 €	135° Winkel, 148 mm, 1 Flansch	<b>W04V</b>	50,50 €	
	<b>W05</b>	49,00 €	45°-Winkel, 160 mm, 1 Flansch	<b>W05V</b>	52,50 €	

180°-Winkel, steckbar, Rohr Ø32, Maße verstehen sich von Steckung bis Steckung, Edelstahl hochglanzpoliert, glatt, inkl. Standardbefestigungsmaterial

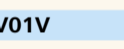
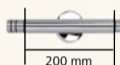
	offen 	Preis	Beschreibung	verdeckt 	Preis	
	<b>V01</b>	61,50 €	180°-Winkel, 200 mm, 1 Flansch	<b>V01V</b>	65,00 €	



+ addieren Sie das angegebene Maß des Winkels zu dem Maß der 1. Stange, um das Gesamtmaß (Achismaß) zu ermitteln.

### Modul 2 – 1. Stange:

Je Kürzung werden 10€ berechnet, wenn Sie den Artikel auf Wunschmaß gefertigt haben möchten.

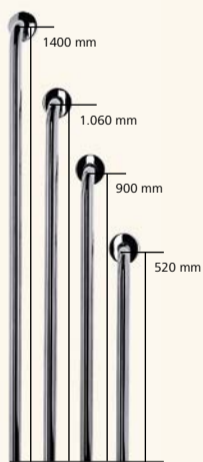

Haltestange, einseitig kürzbar, steckbar, Rohr Ø32 mm, Maße verstehen sich von Mitte Rohr bis kürzbare Seite, Edelstahl hochglanzpoliert, glatt, inkl. Standardbefestigungsmaterial

	offen 	Preis	Beschreibung	verdeckt 	Preis	
	<b>E520</b>	32,50 €	520 mm, 1 Flansch	<b>E520V</b>	36,00 €	
	<b>E900</b>	43,00 €	900 mm, 1 Flansch	<b>E900V</b>	46,50 €	
	<b>E1060</b>	48,00 €	1.060 mm, 1 Flansch	<b>E1060V</b>	51,50 €	
	<b>E1400</b>	58,50 €	1.400 mm, 1 Flansch	<b>E1400V</b>	62,00 €	



+ addieren Sie das angegebene Maß des Winkels zu dem Maß der 2. Stange, um das Gesamtmaß (Achismaß) zu ermitteln.

### Modul 3 – 2. Stange:

Je Kürzung werden 10€ berechnet, wenn Sie den Artikel auf Wunschmaß gefertigt haben möchten.

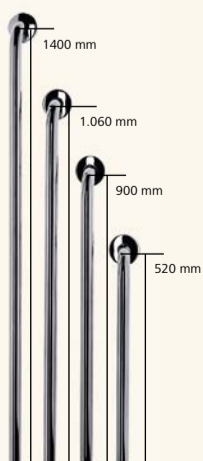

Haltestange, einseitig kürzbar, steckbar, Rohr Ø32 mm, Maße verstehen sich von Mitte Rohr bis kürzbare Seite, Edelstahl hochglanzpoliert, glatt, inkl. Standardbefestigungsmaterial

	offen 	Preis	Beschreibung	verdeckt 	Preis	
	<b>E520</b>	32,50 €	520 mm, 1 Flansch	<b>E520V</b>	36,00 €	
	<b>E900</b>	43,00 €	900 mm, 1 Flansch	<b>E900V</b>	46,50 €	
	<b>E1060</b>	48,00 €	1.060 mm, 1 Flansch	<b>E1060V</b>	51,50 €	
	<b>E1400</b>	58,50 €	1.400 mm, 1 Flansch	<b>E1400V</b>	62,00 €	



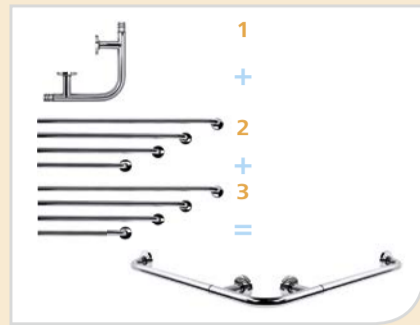
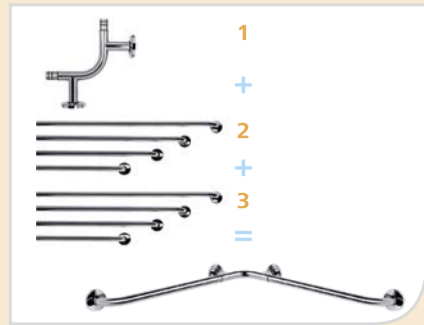

## Rundlaufkombination aus Edelstahl

Mit unserem Baukastensystem stellen Sie sich aus den nachfolgenden Modulen Ihr individuelles Produkt zusammen. Selbstverständlich sind auch hier alle gekennzeichneten Stangen vor Ort oder auf Wunsch durch uns auf Ihr gewünschtes Maß kürzbar (Maßanfertigungen sind von der Rückgabe ausgeschlossen). Folgende Artikel können Sie sich nach Ihren Maßvorstellungen zusammenstellen, wahlweise in offener oder verdeckter Montage:



### Modul 1 – Winkel (für rechts und links verwendbar):

Winkel aus Edelstahl, steckbar, Rohr Ø32 mm, für In-Eck-Montage, Edelstahl hochglanzpoliert, glatt, inkl. Standardbefestigungsmaterial

offen 	Preis	Beschreibung	verdeckt 	Preis
<b>W01</b>	64,50 €	90°-Winkel, 240 mm (Wand/Steckung), 2 Flansche	<b>W01V</b>	71,50 €
<b>W02</b>	72,50 €	270° Winkel, 250 mm (Mitte Rohr/Steckung), 2 Flansche	<b>W02V</b>	79,50 €

+ addieren Sie das angegebene Maß des Winkels zu dem Maß der 1. Stange, um das Gesamtmaß (Achismaß) zu ermitteln.

### Modul 2 – 1. Stange:

Je Kürzung werden 10€ berechnet, wenn Sie den Artikel auf Wunschmaß gefertigt haben möchten.

Haltestange, einseitig kürzbar, steckbar, Rohr Ø32 mm, Maße verstehen sich von Mitte Rohr bis kürzbare Seite, Edelstahl hochglanzpoliert, glatt, inkl. Standardbefestigungsmaterial

offen 	Preis	Beschreibung	verdeckt 	Preis
<b>E520</b>	32,50 €	520 mm, 1 Flansch	<b>E520V</b>	36,00 €
<b>E900</b>	43,00 €	900 mm, 1 Flansch	<b>E900V</b>	46,50 €
<b>E1060</b>	48,00 €	1.060 mm, 1 Flansch	<b>E1060V</b>	51,50 €
<b>E1400</b>	58,50 €	1.400 mm, 1 Flansch	<b>E1400V</b>	62,00 €

+ addieren Sie das angegebene Maß des Winkels zu dem Maß der 2. Stange, um das Gesamtmaß (Achismaß) zu ermitteln.

### Modul 3 – 2. Stange:

Je Kürzung werden 10€ berechnet, wenn Sie den Artikel auf Wunschmaß gefertigt haben möchten.

Haltestange, einseitig kürzbar, steckbar, Rohr Ø32 mm, Maße verstehen sich von Mitte Rohr bis kürzbare Seite, Edelstahl hochglanzpoliert, glatt, inkl. Standardbefestigungsmaterial

offen 	Preis	Beschreibung	verdeckt 	Preis
<b>E520</b>	32,50 €	520 mm, 1 Flansch	<b>E520V</b>	36,00 €
<b>E900</b>	43,00 €	900 mm, 1 Flansch	<b>E900V</b>	46,50 €
<b>E1060</b>	48,00 €	1.060 mm, 1 Flansch	<b>E1060V</b>	51,50 €
<b>E1400</b>	58,50 €	1.400 mm, 1 Flansch	<b>E1400V</b>	62,00 €



### Optional Modul 4 – Brausestange:

Senkrechtstütze als Brausestange, Rohr Ø32 mm, Maße verstehen sich als Achismaß, links oder rechts aufschiebbar, bestehend aus T-Verbindungsstück und kürzbarer Stange, bei Montage stufenlos verschiebbar auf horizontalem Handlauf, inkl. Standardbefestigungsmaterial

offen 	Preis	Beschreibung	verdeckt 	Preis
<b>BS560G</b>	71,50 €	560 mm, 1 Flansch	<b>BS560VG</b>	75,00 €
<b>BS940G</b>	82,00 €	940 mm, 1 Flansch	<b>BS940VG</b>	85,50 €
<b>BS1100G</b>	87,00 €	1100 mm, 1 Flansch	<b>BS1100VG</b>	90,50 €
<b>BS1440G</b>	97,50 €	1440 mm, 1 Flansch	<b>BS1440VG</b>	101,00 €